





# 組立て説明書



- ・組立て作業は必ず2人以上で行って下さい。
- ・周りに物や人がいないことを確認し、作業して下さい。

下記の金具が入っていることをお確かめ下さい

- |   |            |   |
|---|------------|---|
|  | ナット 8個     |  |
|  | ワッシャー 8個   |   |
|  | パネワッシャー 8個 |   |
|   |            | レンチ 1個  |

※別注製品は個数が異なる場合があります。

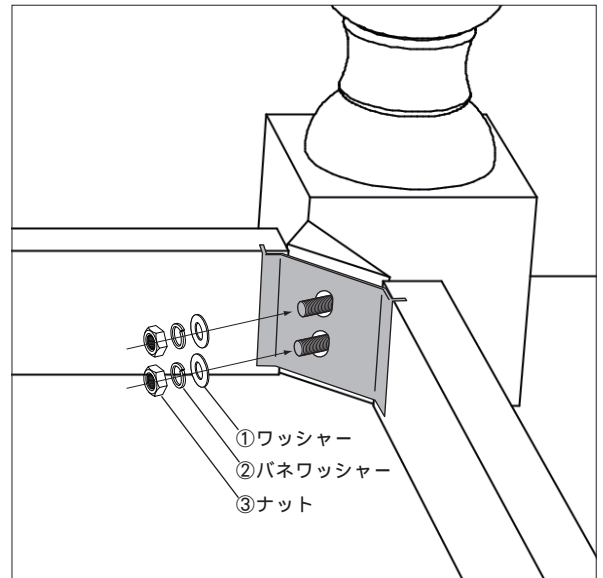
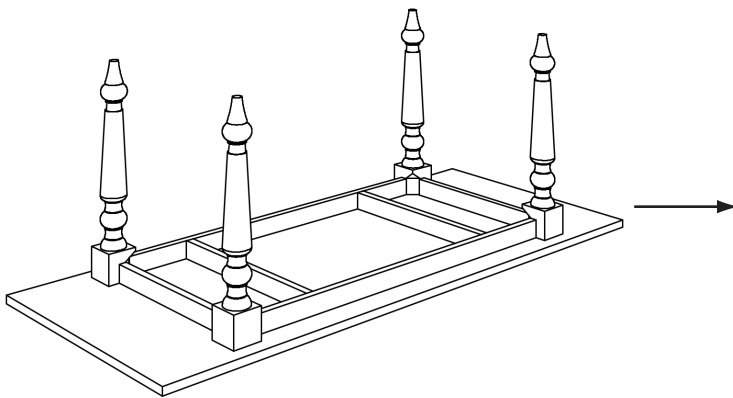

1. 天板を裏面に置き、脚のボルトを天板のプレートの穴に差し込みます。

2. ①ワッシャー、②パネワッシャーの順にボルトに通し、③ナットで固定します。  
付属のレンチを使ってしっかり締め上げて下さい。

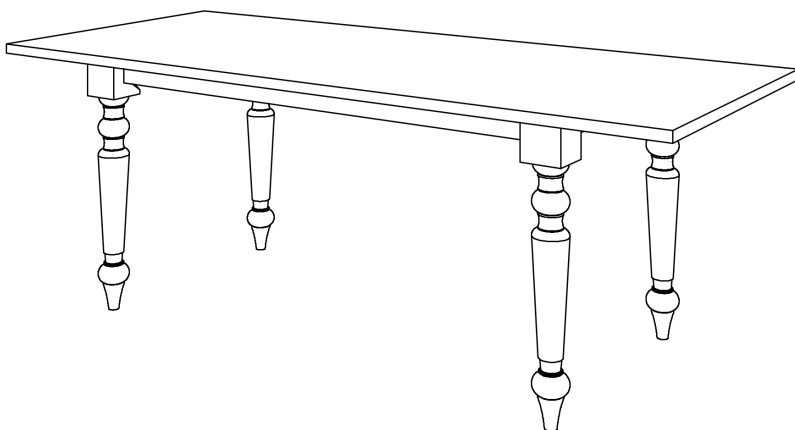

3. すべてのボルトを固定したら天板を上面向け完成です。



安全にご使用いただく為に・・・ナットがゆるんでいないか定期的に確認し、ゆるんでいたら締め直して下さい。