

# ALMA AV BOARD

アルマ AV ボード

Year of Production 2008-



Designer : MASTERWAL



AMAV200-WN

		WN	WO	RO	BC
<b>W2000 D460 H400</b>	AMAV200-WN/WO/RO/BC	¥302,500	¥264,000		
<b>W1800 D460 H400</b>	AMAV180-WN/WO/RO/BC	¥286,000	¥247,500		
<b>W1600 D460 H400</b>	AMAV160-WN/WO/RO/BC	¥269,500	¥231,000		

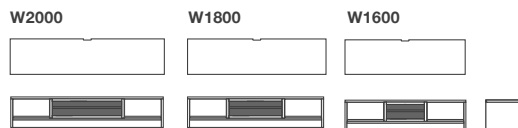

無垢材（一部突板）/ オイル仕上げ

天板面：カキこみ有

引出し：2杯（レール付）

棚板：1枚

ブラックガラス（強化）

ウレタン塗装 クリア + ¥0

配線加工 1箇所

天板 カキこみ追加・移動 + ¥6,600

配線孔 + ¥6,600

配線孔 キャップ付き (Φ30 or Φ50 相当) + ¥8,800

コンセント (2口) + ¥15,400

背板 配線孔 (Φ30 or Φ50 相当) + ¥6,600

配線孔 キャップ付き (Φ30 or Φ50 相当) + ¥8,800



# ALMA AV BOARD

アルマ AV ボード

Year of Production 2008-



Designer : MASTERWAL

## AMAV200

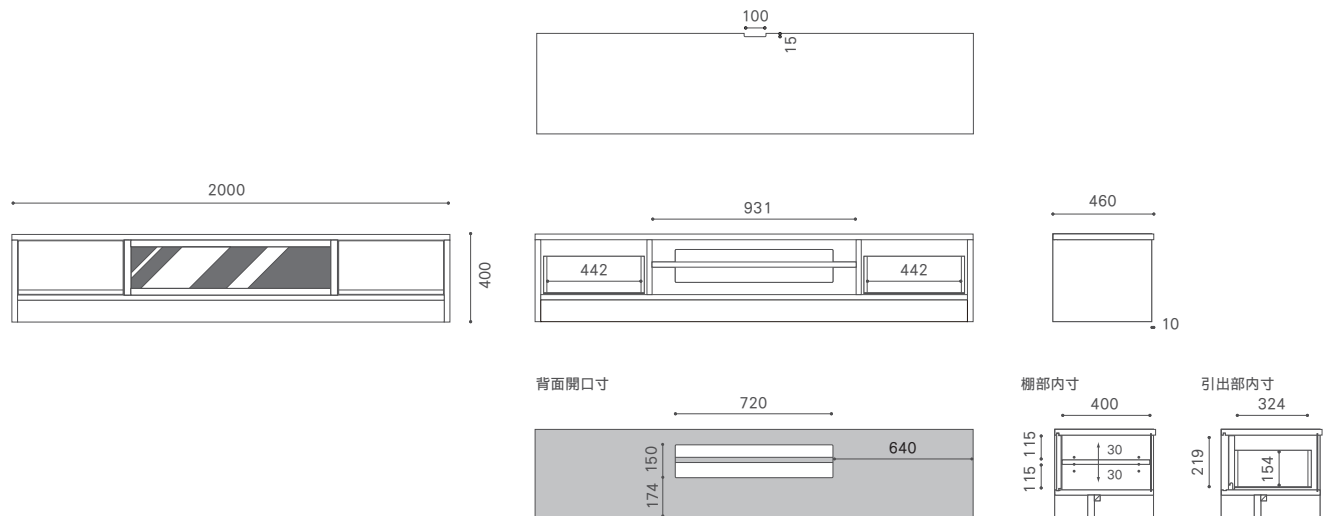

## AMAV180

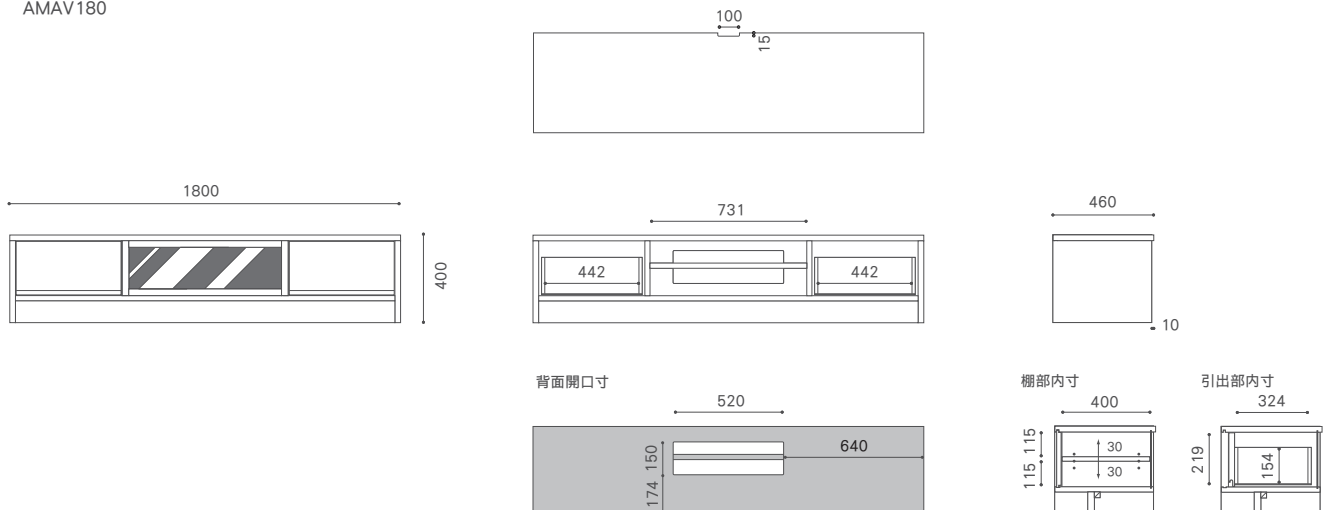

## AMAV160

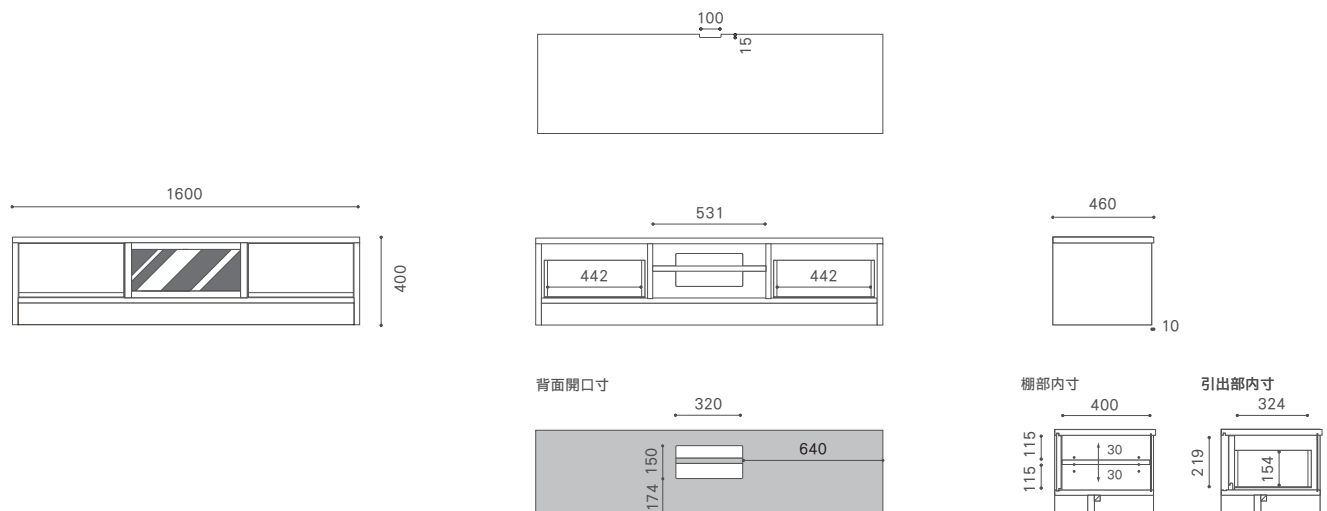

## SPECIAL ORDER



## ウレタン塗装

マークの付いた対象製品をウレタン塗装で承ります。

ウレタン塗装	+¥0
--------	-----

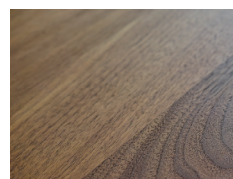

オイル仕上げ

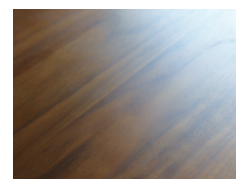





ウレタン塗装

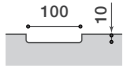
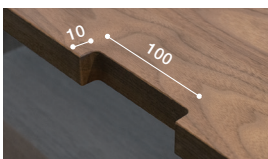

## 配線加工

マークの付いた対象製品は、以下の配線のための加工を承ります。※製品により一部異なります。

天板	1箇所				
カキこみ追加・移動	+ ¥6,600	カキこみ			配線孔 (Φ30 or Φ50 相当)
配線孔	+ ¥6,600				○ キャップ無
配線孔 キャップ付き (Φ30 or Φ50 相当)	+ ¥8,800				
コンセント (2口)	+ ¥15,400	コンセント (2口)			配線孔キャップ付き (Φ30 or Φ50 相当)
背板					● 背板厚   ● 背板薄 ○ キャップ付
配線孔 (Φ30 or Φ50 相当)	+ ¥6,600				
配線孔 キャップ付き (Φ30 or Φ50 相当)	+ ¥8,800				

※背板の厚みによりキャップが変わります。お選びいただけません。

※正面から見た位置指定と径の寸法（貫通穴Φ30 or Φ50相当）をご指定ください。

※表記以外のオーダーをご希望の場合はお問い合わせください。

※オーダー内容により構造上の安全面・強度面を保證できない場合は、対応できないこともございますのでご了承ください。